

本製品を正しくお使いいただくために、この取扱説明書を必ずお読みください。また、読み終わった後は大切に保管してください。

光スイッチシステム

リモートコントローラ [PSS10S]

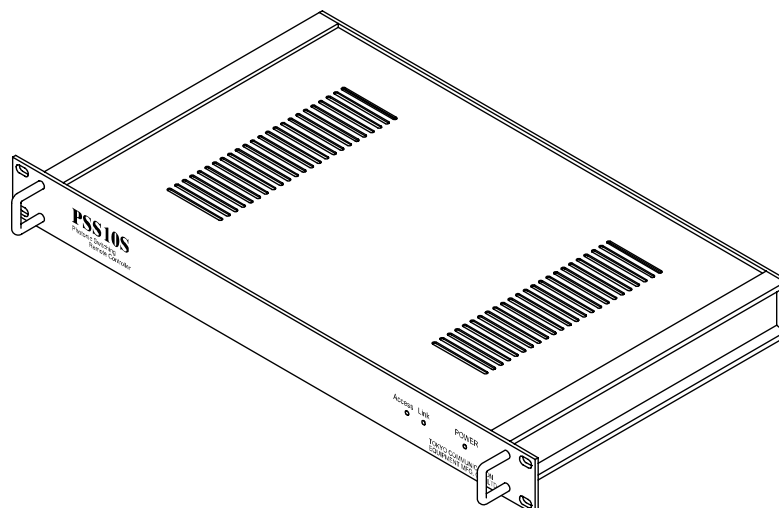

取扱説明書

Tokyo Communication Equipment Manufacturing Co., Ltd.

東京通信機工業株式会社

■安全上のご注意

- 本製品をご使用になる前に、この「安全上のご注意」をよくお読みの上、正しくお使いください。
- ここに示した注意事項は、お使いになる人や他の人への危害・財産への損害を未然に防止するための内容を記載していますので、必ずお守りください。
- 次の表示区分は、表示内容を守らず誤って使用をした場合に生じる危害や損害の程度を説明しています。

警告

この表示を無視して誤った取り扱いをすると、人が死亡または重傷を負う可能性が想定される内容を示しています。

注意

この表示を無視して誤った取り扱いをすると、人が傷害を負う可能性が想定される内容及び、物的損害の発生が想定される内容を示しています。

お願い

この表示を無視して誤った取り扱いをすると、本製品の本来の性能を発揮できない、または機能停止をまねく内容を示しています。

■安全上のご注意



◆**機器を濡らさないでください。**

水などの液体が入ると発熱、感電、故障の原因となります。使用場所、取り扱いにご注意ください。

◆**分解、改造をしないでください。**

火災、けが、感電などの事故または故障の原因となります。

◆**AC コードなどを持って振り回さないでください。**

けがなどの事故や故障及び破損の原因になります。

◆**強い衝撃を与えたり投げつけたりしないでください。**

機器の故障の原因となります。

◆**引火、爆発の恐れがある場所では使用しないでください。**

プロパンガス、ガソリンなどの引火性ガスや粉塵の発生する場所で使用すると爆発や引火の原因になります。

◆**必ず AC100V を使用してください。**

誤った電圧で使用すると、火災、故障の原因となります。

■安全上のご注意

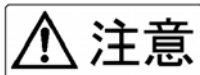

-
- ◆**湿気やほこりの多い場所、高温となる場所には設置しないでください。**
故障の原因となります。
 - ◆**直射日光の強い場所や炎天下の高温の場所での使用や放置させることはしないでください。**
発熱、破裂、発火させる原因となります。
 - ◆**不安定な所には置かないでください。**
落下してけがや故障の原因となります。
 - ◆**AC コードを無理に引っ張ったりしないでください。**
火災、感電、故障の原因となります。
 - ◆**AC コードに重い物を載せたり改造しないでください。**
感電や故障の原因となります。
 - ◆**使用する際は機器を布や布団で覆ったりくるんだりしないでください。**
熱がこもり、火災、故障の原因となります。
 - ◆**作業終了後は電源を切ってください。また長時間使用しないときは、ACコードをコンセントから抜いてください。**
火災、故障の原因となります。

■取り扱い上のお願い



◆極端な高温・低温でのご使用は避けてください。

周囲温度0℃～50℃の範囲でご使用ください。

◆本製品の表面が汚れたら

柔らかい布で乾拭きしてください。汚れがひどい場合は、薄めた中性洗剤を少し含ませて拭いてください。シンナーやベンジン、アルコールなどは表面を傷めますので、使わないでください。

■目次

第1章 使用する前に	1
1. 各部の名称	2
2. 設置・固定方法	4
第2章 使用方法	7
1. セットアップ	8
2. リモート操作	18
第3章 トラブルシューティング	21
第4章 その他	23
1. 仕様	24
2. アフターサービス	25

第1章 使用する前に

この章では、使用される前の準備について説明しています。はじめて使用される場合は必ずお読みください。

1. 各部の名称	2
2. 設置・固定方法	
2-1. 19 インチラックへの取り付け方法	4
2-2. 棚・机上などの設置方法	5
2-3. AC コード・LAN ケーブルの取り付け方法	6

■第1章 使用する前に

1. 各部の名称

ここでは、光スイッチシステムのリモートコントローラ（以下、本製品と呼称）における各部の名称について説明します。詳しい機能及び使用方法については各名称の（ ）内のページに記載してあります。

■正面

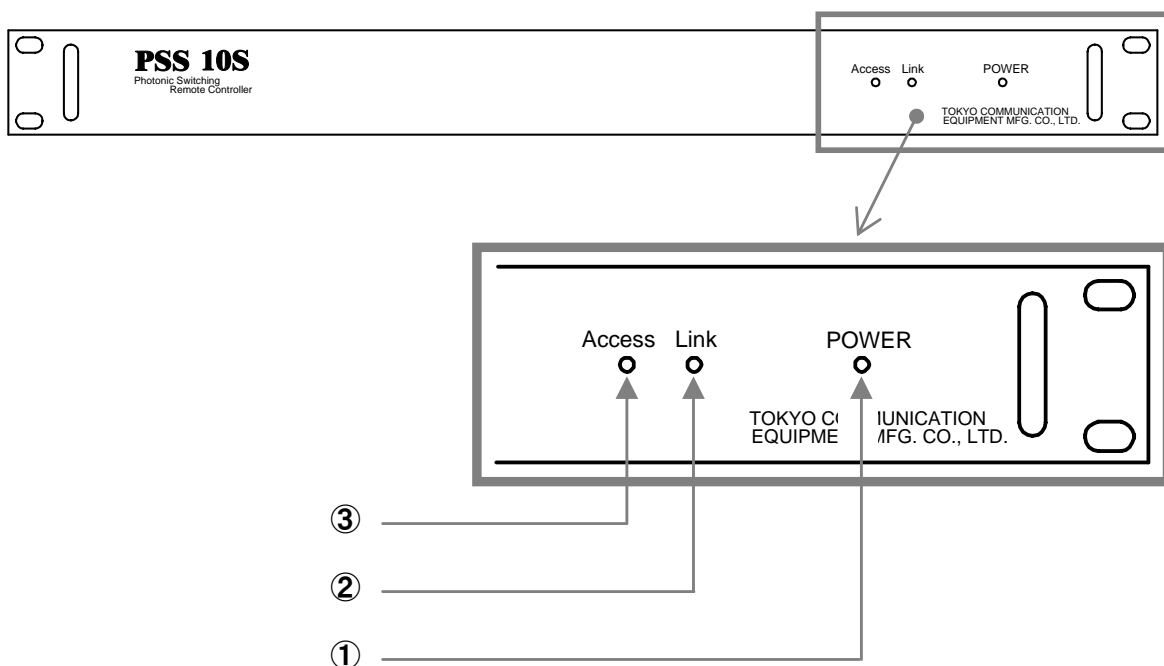

① POWER ランプ (10, 18)
本製品の電源を入れると点滅・点灯します。

③ Access ランプ
ネットワークからアクセスされると点灯します。

② Link ランプ
ネットワークと接続されると点灯します。

■第1章 使用する前に

■裏面

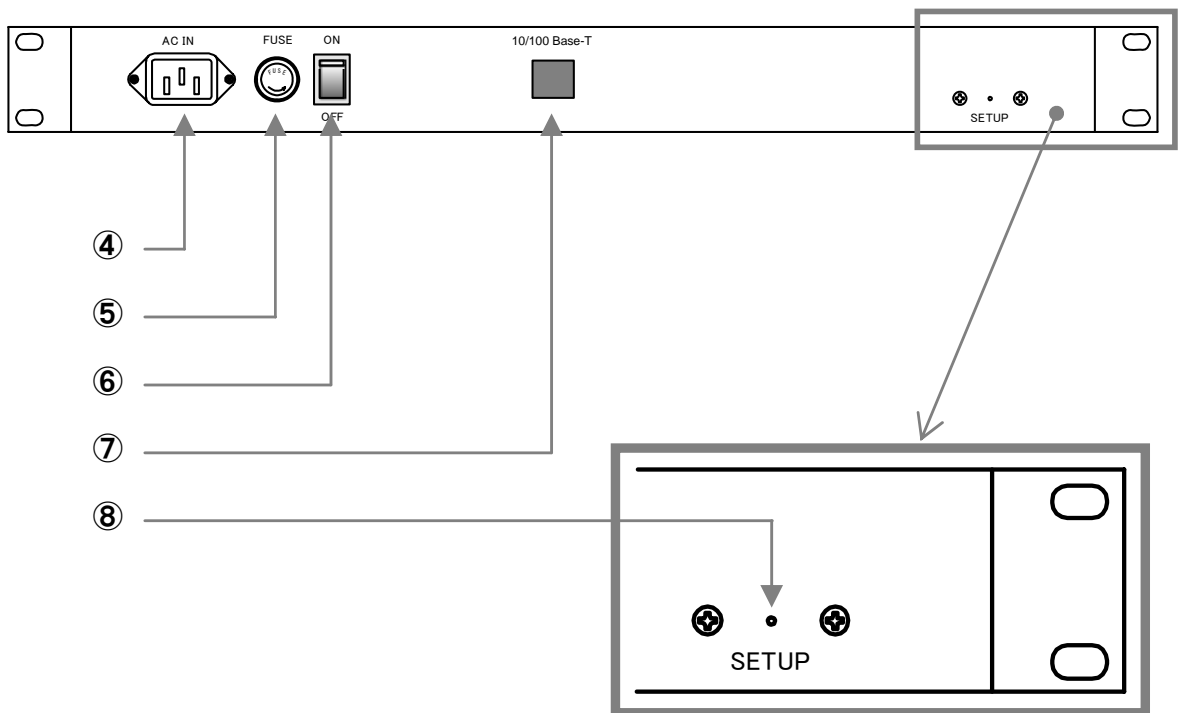

④ AC IN 端子 (6)

付属品の AC コードを接続する端子です。

⑤ ヒューズホルダ

2A のヒューズが装着されています。

⑥ POWER スイッチ

本製品の電源をオン・オフするスイッチです。

⑦ LAN ケーブル接続端子 (6)

LAN ケーブルを接続します。

⑧ SETUP ボタン (10)

本製品をセットアップモードで起動するためのボタンです。

■第1章 使用する前に

2. 設置・固定方法

本製品は 19 インチラックに取り付けたり、棚や机上などに設置したりして使用することができます。

2-1. 19 インチラックへの取り付け方法

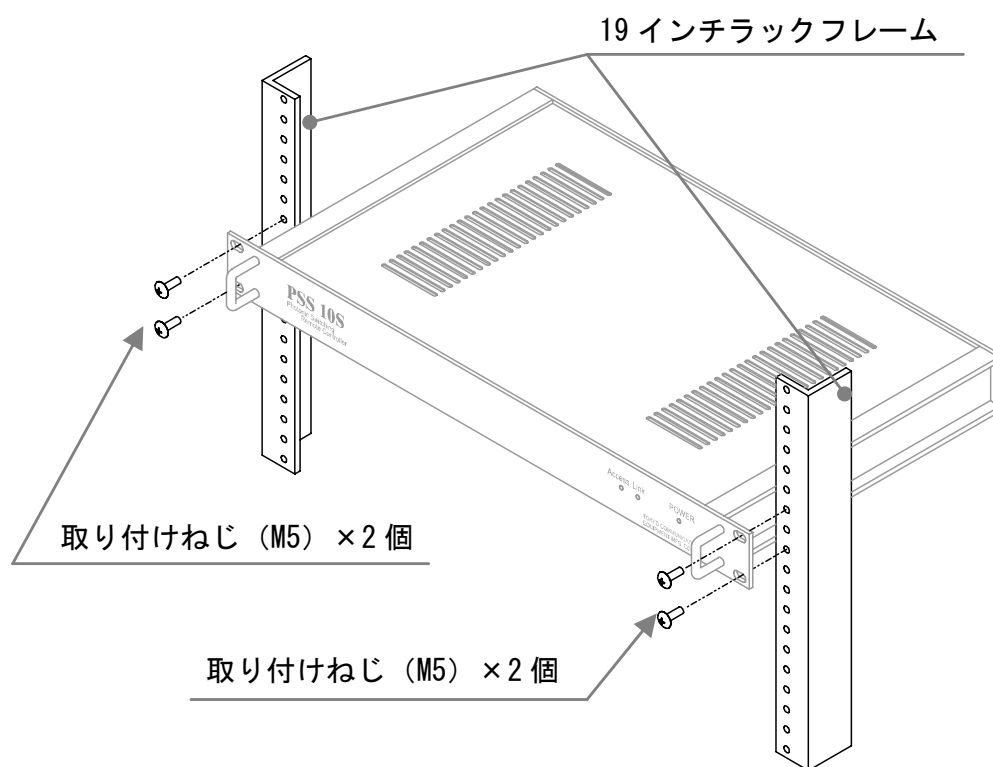

本製品に付属している取り付けねじ（4 個）で、19 インチラックに固定します。ドライバーなどで 19 インチラックにねじ止めしてください。



- ・ AC コードを外して作業してください。
- ・ 作業は安全のため 2 人以上で行ってください。
- ・ ねじは必ず 4 箇所固定してください。
- ・ 設置後は本製品の上に物を置かないでください。

■第1章 使用する前に

2-2. 棚・机上などの設置方法

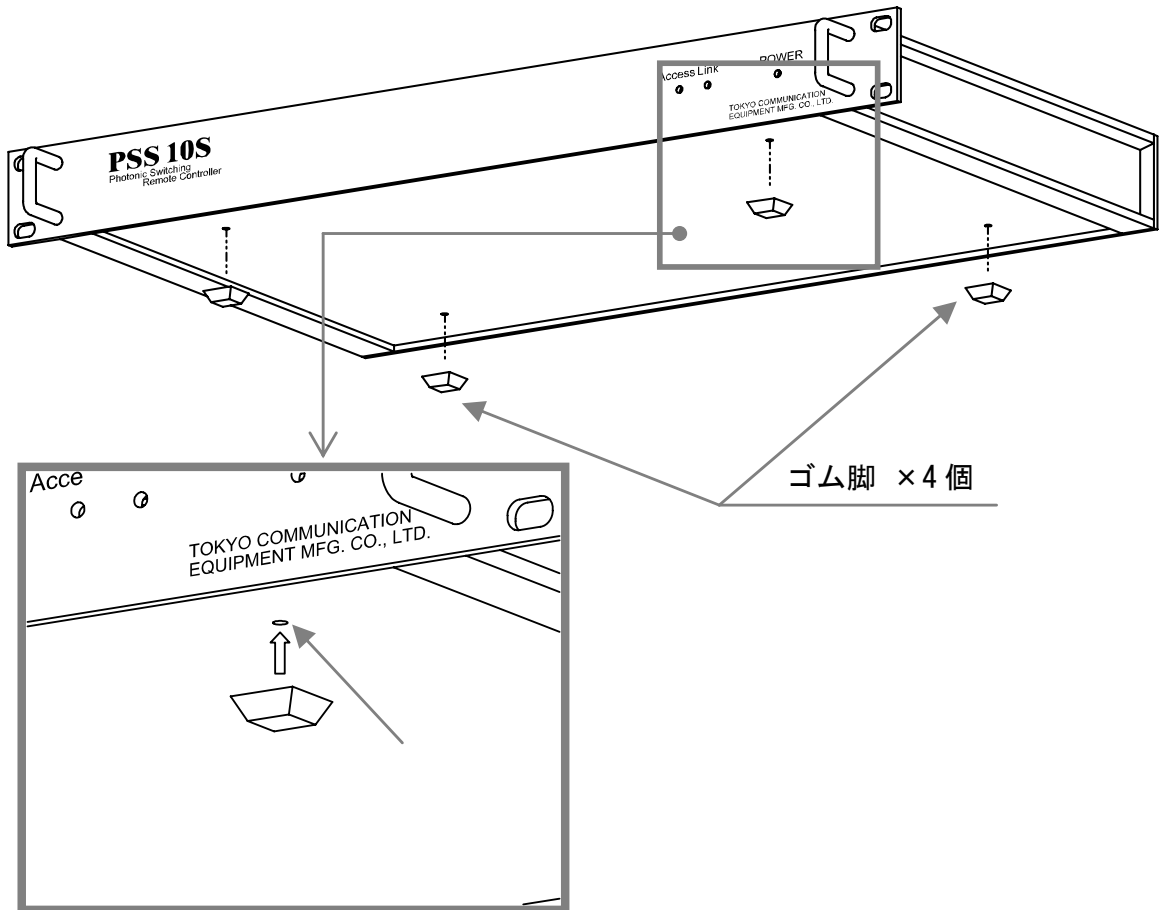

拡大図

本製品に付属しているゴム脚（4個）で、本製品底面の丸穴に取り付けます。
ゴム脚の粘着部分のテープをはがして、拡大図のように丸穴に貼り付けてください。



- ・ ACコードを外して作業してください。
- ・ 不安定な場所に置かないでください。
- ・ 設置後は本製品の上に物を置かないでください。

■第1章 使用する前に

2-3. ACコード・LANケーブルの取り付け方法

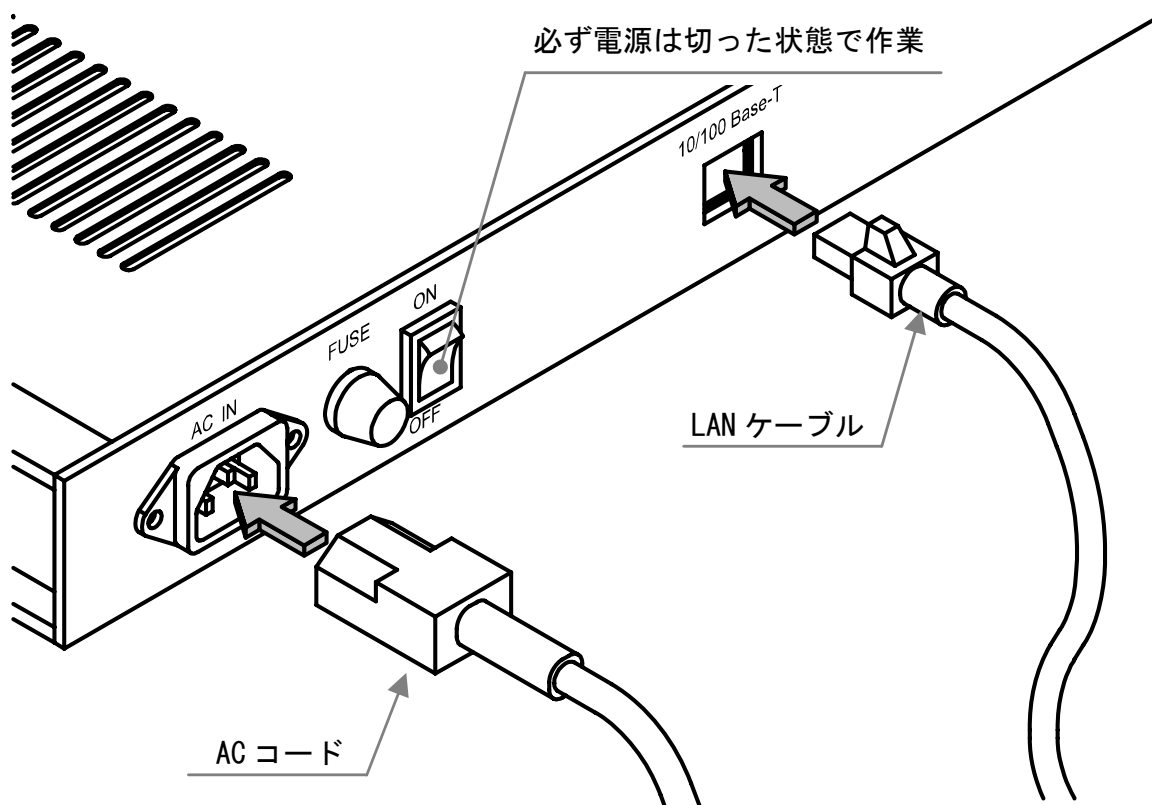

本製品の電源が切れていることを確認してから、裏面の AC IN 端子に AC コード挿入してください。また、LAN ケーブル接続端子に LAN ケーブルをカチッという音（嵌合音）がするまで挿入してください。

（本製品には LAN ケーブルは付属されていません。）



ACコードやLANケーブルが接続されたままで、本製品を移動しないで下さい。

第2章 使用方法

この章では、本製品の使い方や注意事項について説明します。

1. セットアップ

- 1-1. セットアップの準備…………… 8
- 1-2. セットアップメニュー起動方法…………… 10
- 1-3. セットアップ方法…………… 13

2. リモート操作 …………… 18

■第2章 使用方法

1. セットアップ

セットアップでは、本製品をネットワークと接続するための設定や、管理者のパスワード設定などを行います。

(お買い上げ後にはじめて使用される場合は必ず行ってください。)

1-1. セットアップの準備

■準備するもの（お客様にてご用意ください）

- ・パソコン（以下の条件を備えていること）

条件：LANポート有、TCP/IP利用可能なOS、

JavaScript(TM)が動作するWEBブラウザをインストール済

- ・LANケーブル（ストレートタイプ）

■パソコンのネットワーク設定

お使いのパソコンのネットワーク設定を以下の内容で設定してください。

(設定方法についてはお使いのパソコンの取扱説明書などをご覧ください。)

IP アドレス	192.168.0.* (*は2~254の任意の数字)
サブネットマスク	255.255.255.0

※ゲートウェイアドレスは設定する必要はありません。

JavaScript(TM)は米国 SUN Microsystems, Inc. の米国およびその他の国における商標または登録商標です。

■第2章 使用方法

1-1. セットアップの準備 (つづき)

■リモートコントローラとパソコンの接続方法

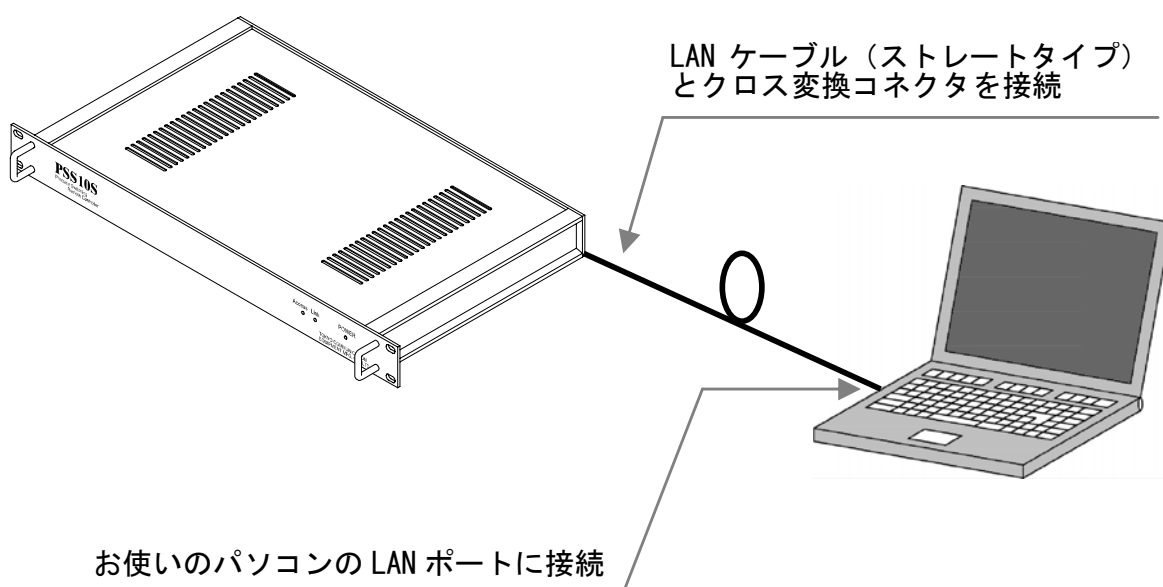

本製品とパソコンの電源が入っていないことを確認してから、準備した LAN ケーブル (ストレートタイプ) と付属品のクロス変換コネクタを用いて、本製品の LAN ケーブル接続端子とパソコンの LAN ポートを交接続してください。

■第2章 使用方法

1-2. セットアップメニュー起動方法

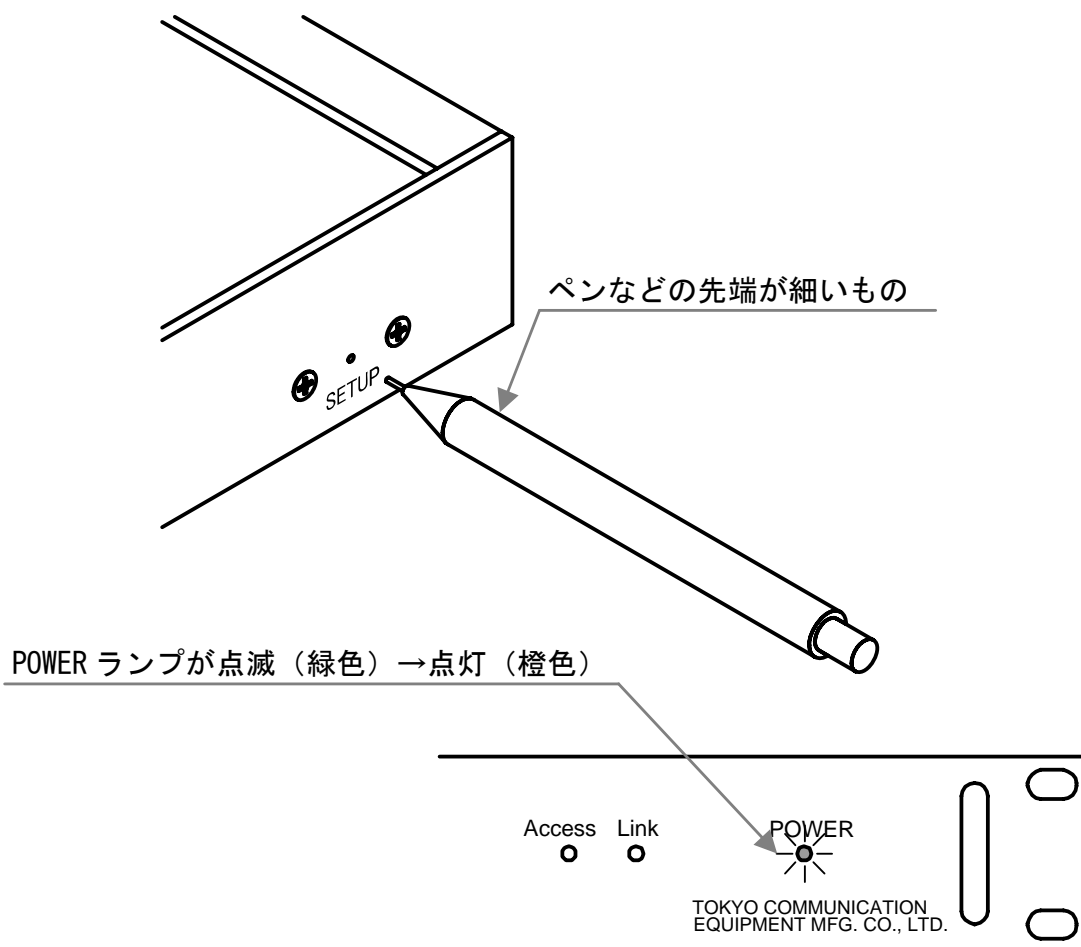

- (1). 本製品の裏面にある SETUP ボタンを押しながら POWER スイッチを入れて起動します。POWER ランプが約 1 秒間隔で点灯するまで SETUP ボタンを押しつづけてください。また、SETUP ボタンはペンなど先端が細いもので押しつけてください。約 30 秒後には起動が完了し、POWER ランプが橙色で点灯します。

■第2章 使用方法

1-2. セットアップメニュー起動方法（つづき）

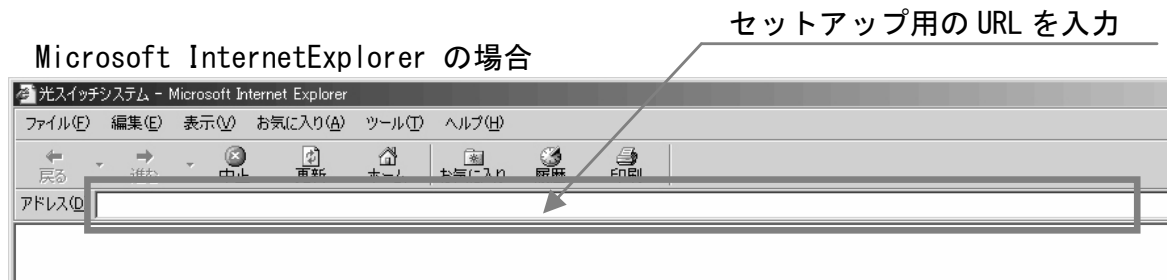

- (2). 接続したパソコンで WEB ブラウザを起動して、下記のセットアップ用 WEB ページの URL にアクセスしてください。

セットアップ用 URL : <http://192.168.0.1/setup.shtml>

■第2章 使用方法

1-2. セットアップメニュー起動方法 (つづき)

PSS10S
Photonic Switching Remote Controller

SETUP

装置名: 全角15文字または半角30文字以内(半角カタカナ・特殊文字は使用不可)で入力してください

IPアドレス: 例) 192.168.0.201
サブネットマスク: 例) 255.255.255.0
ゲートウェイアドレス: 例) 192.168.0.1

アカウント: 使用する 使用しない
管理者(Admin)パスワード: 半角英数字15文字以内で入力してください
管理者パスワード確認:

(※ 設定を変更しない場合は保存せずに PSS10S の電源を切ってください)

注意! PSS10S が記憶する情報は全て初期化または消去されます

パッケージ名:

Ver.2.00

TOKYO COMMUNICATION EQUIPMENT MFG. CO., LTD

(3). WEB ブラウザに上図のような画面が表示されたら起動は完了です。

■第2章 使用方法

1-3. セットアップ方法

■ セットアップ画面

The screenshot shows the 'PSS10S Photonic Switching Remote Controller' setup interface. The title is 'SETUP'. The fields and buttons are as follows:

- ① 装置名: (Device Name)
- ② IPアドレス: (IP Address)
- ② サブネットマスク: (Subnet Mask)
- ② ゲートウェイアドレス: (Gateway Address)
- ③ アカウント: 使用する 使用しない (Account)
- ③ 管理者(Admin)パスワード: (Admin Password)
- ③ 管理者パスワード確認: (Admin Password Confirmation)
- ④ 設定を保存 (Save Settings)
- ⑤ システム初期化 (System Initialization)
- ⑥ パッケージ名: (Package Name)
- ⑥ システム更新 (System Update)

Additional text on the screen includes: '全角15文字または半角30文字以内(半角カタカナ・特殊文字は使用不可)で入力してください' (Enter within 15 full-width or 30 half-width characters, no katakana or special characters); '半角英数字15文字以内で入力してください' (Enter within 15 half-width alphanumeric characters); '※ 設定を変更しない場合は保存せずに PSS10S の電源を切ってください' (Do not save settings if you don't want to change them, please power off PSS10S); '注意! PSS10S が記憶する情報は全て初期化または消去されます' (Attention! All information stored in PSS10S will be initialized or deleted); 'Ver.2.00'; and 'TOKYO COMMUNICATION EQUIPMENT MFG. CO., LTD' at the bottom.

① 装置名設定

② 各アドレス設定

③ アカウント設定

④ 設定保存ボタン

⑤ システム初期化ボタン

⑥ システム更新ボタン

■第2章 使用方法

1-3. セットアップ方法 (つづき)

①装置名設定

装置名: <input type="text" value="PSS10S"/>	全角15文字または半角30文字以内(半角カタカナ・特殊文字は使用不可)で入力してください
(例 PSS10S)	

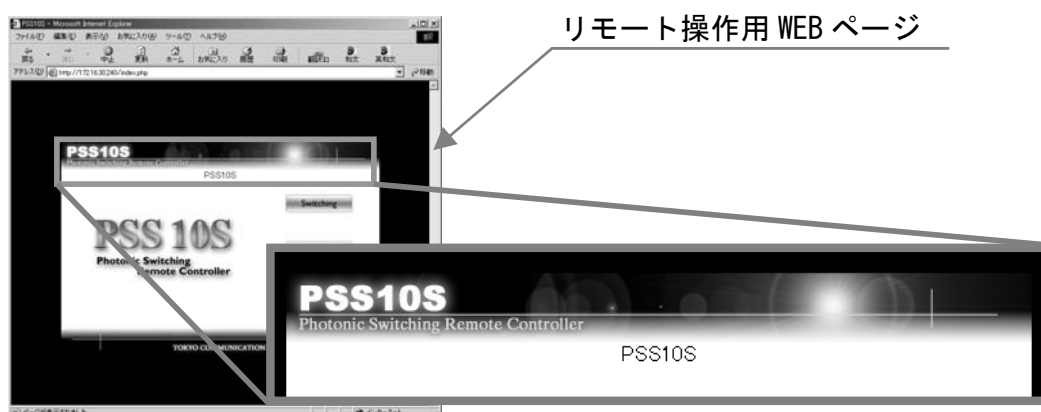

本製品の装置名(名前)を設定します。設定した装置名は、リモート操作のWEBページに表示されます。全角15文字または半角30文字以内で設定してください。半角カタカナや特殊文字は使用できません。

■第2章 使用方法

1-3. セットアップ方法（つづき）

②各アドレス設定（IP/サブネット/ゲートウェイ）

IPアドレス:	<input type="text" value="172.16.30.241"/>	例) 192.168.0.201
サブネットマスク:	<input type="text" value="255.255.255.0"/>	例) 255.255.255.0
ゲートウェイアドレス:	<input type="text" value="172.16.30.7"/>	例) 192.168.0.1

IP アドレス・サブネットマスク・ゲートウェイアドレスを設定します。

設定する値については、ネットワーク管理者などにご相談ください。

③アカウント設定

アカウント:	<input checked="" type="radio"/> 使用する	<input type="radio"/> 使用しない
管理者(Admin)パスワード:	<input type="text"/>	半角英数字15文字以内で入力してください
管理者パスワード確認:	<input type="text"/>	

アカウントの使用を設定します。

アカウントを「使用する」場合は、管理者パスワードの設定を行ってください。

「使用しない」場合は、管理者パスワードの設定を行う必要はありません。

また、パスワードは半角英数字 15 文字以内で設定してください。

■第2章 使用方法

1-3. セットアップ方法 (つづき)

④設定保存ボタン

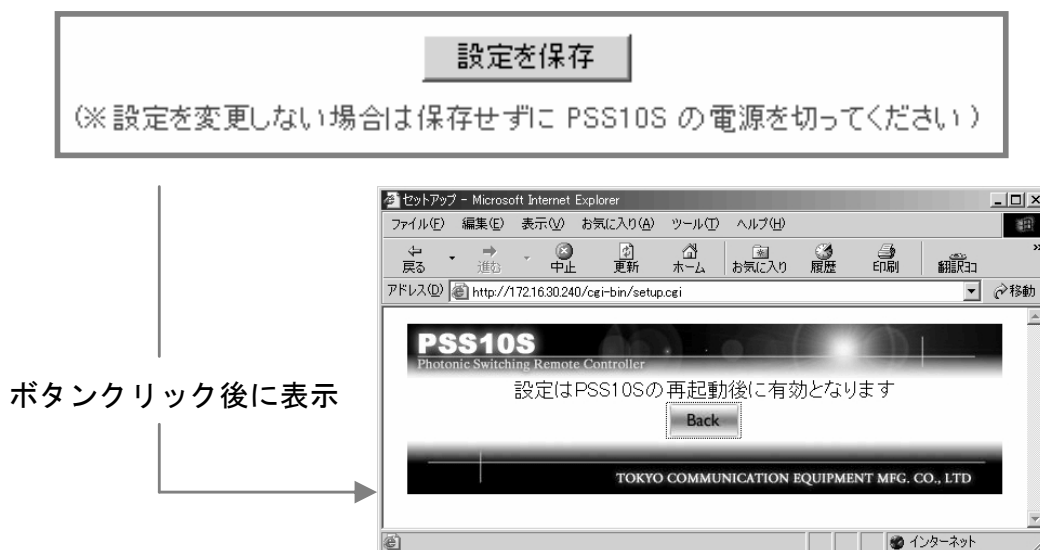

各設定内容（装置名・各アドレス・アカウント）を保存します。

「設定を保存」ボタンをクリックすると、再起動の案内が表示されますので、WEBブラウザを閉じてから本製品の電源を切り、再起動させてください。

※「設定を保存」ボタンをクリックしないと、各設定内容は保存されません。

⑤システム初期化ボタン

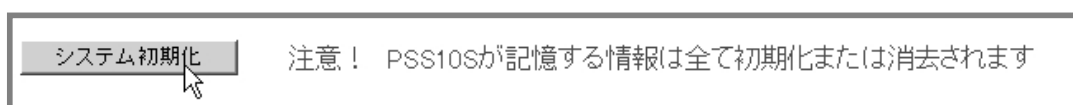

各設定内容（装置名・各アドレス・アカウントなど）をお買い上げ当初の状態に戻します。初期化後は、WEBブラウザを閉じてから本製品の電源を切り、再起動させてください。

※初期化する際は、それまでの設定内容をメモしておくことをお勧めします。

■第2章 使用方法

1-3. セットアップ方法（つづき）

⑥システム更新ボタン



パッケージ名: 参照...

システム更新

本製品のソフトウェアプログラムのアップデートを行います。

以下の手順で行ってください。

1. 「参照」ボタンをクリックして、アップデートに使うパッケージファイルを選択します。
2. 「システム更新」ボタンをクリックします。
3. 「更新の確認」の案内が表示されますので、「OK」ボタンをクリックします。

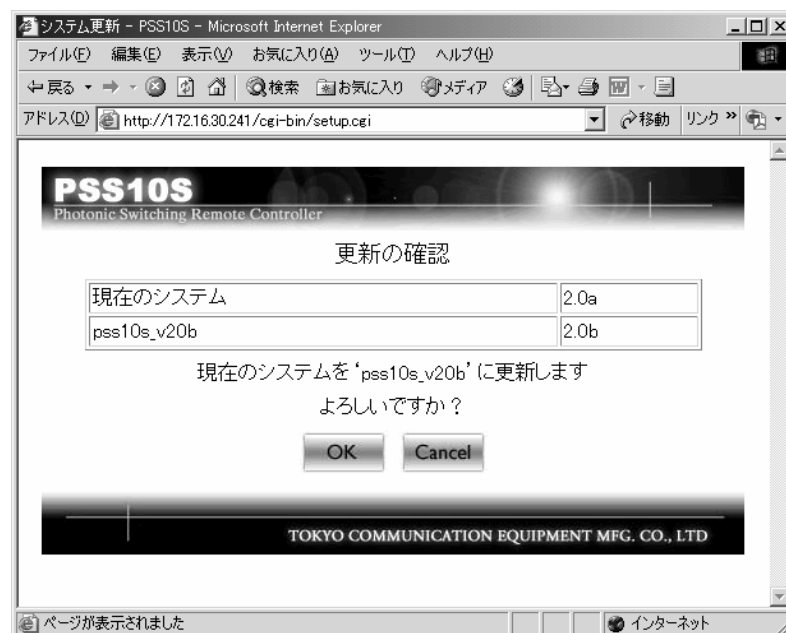

4. WEB ブラウザを閉じてから本製品の電源を切り、再起動させます。

以上でソフトウェアプログラムのアップデート完了です。

■第2章 使用方法

2. リモート操作

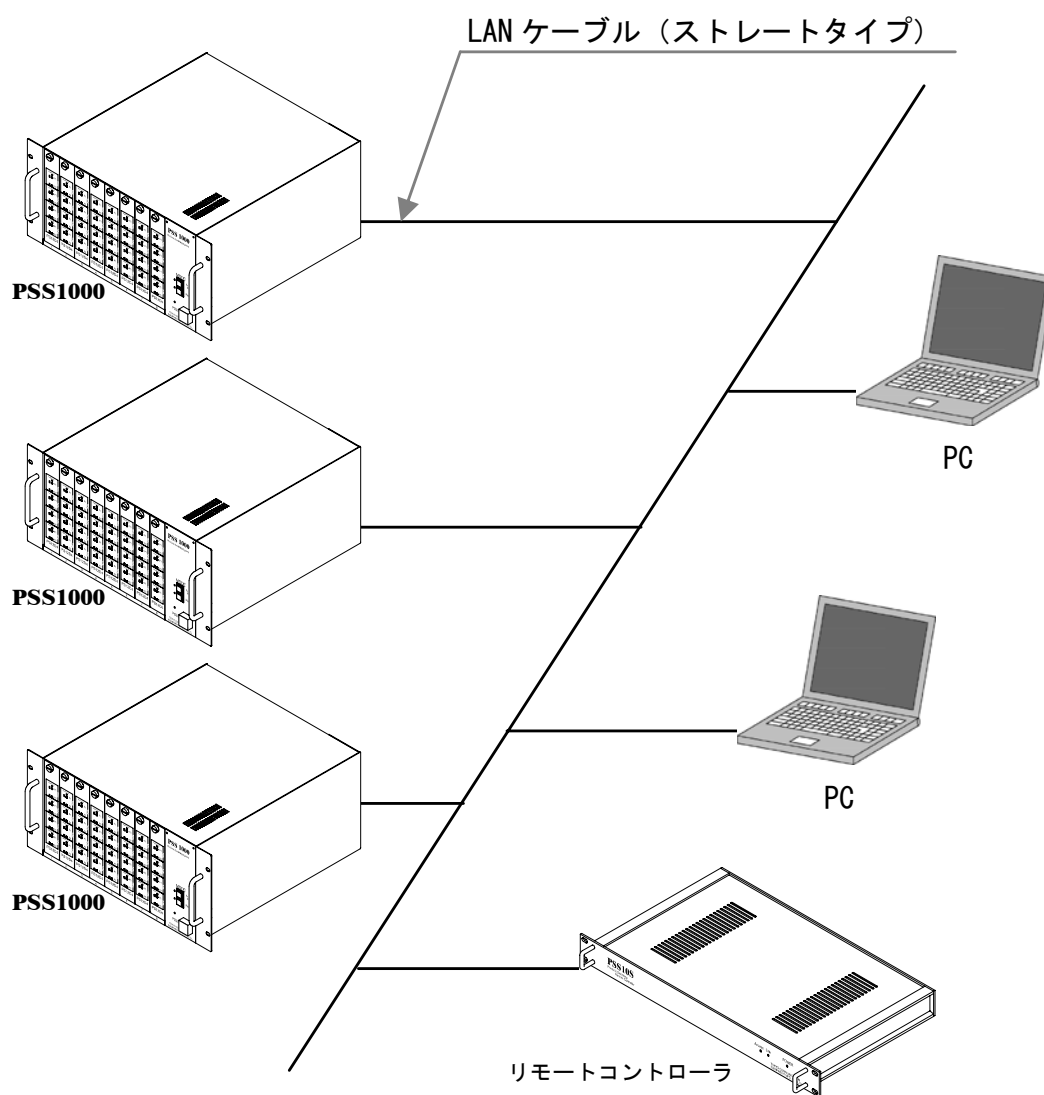

- (1). 本製品と **PSS1000** が接続されている同一のネットワークにパソコンを接続します。また、パソコンのWEB ブラウザを起動します。

■第2章 使用方法

2. リモート操作 (つづき)

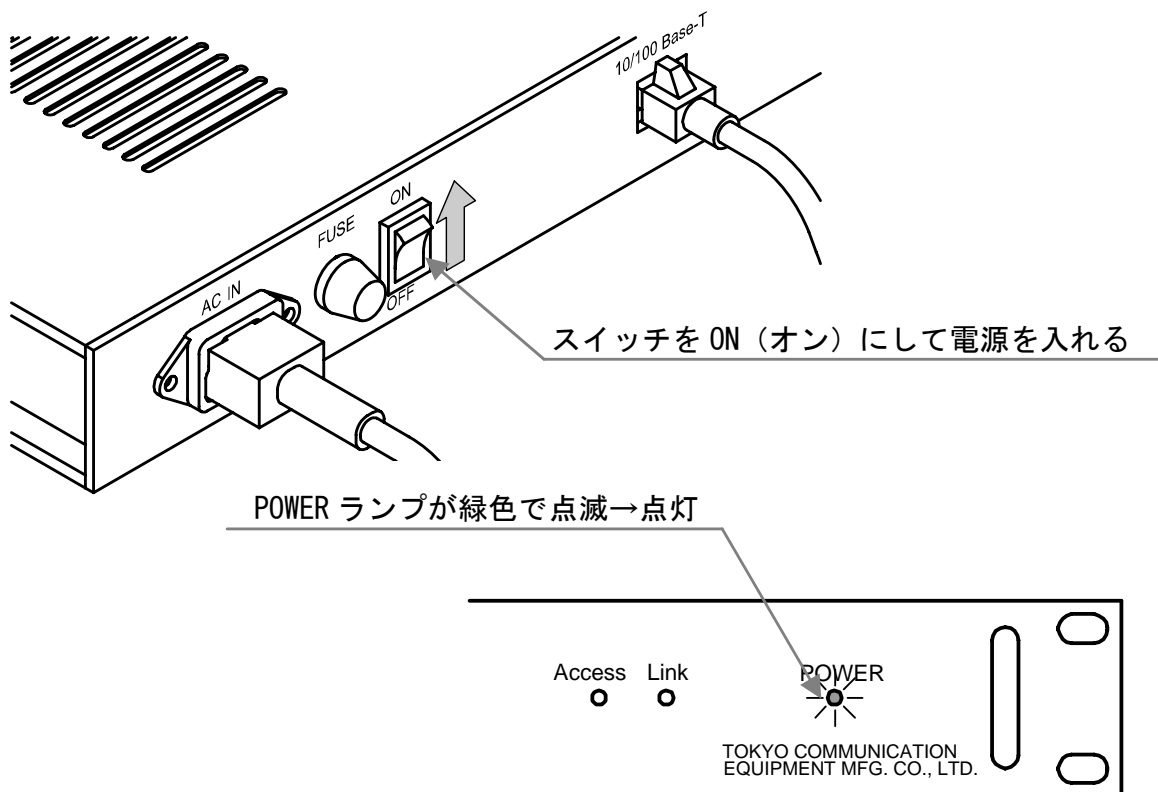

(2). 本製品の裏面の POWER スイッチをオンにして電源を入れてください。

正面の POWER ランプは起動中は緑色で点滅します。約 30 秒後には起動が完了し、POWER ランプが緑色で点灯します。

■第2章 使用方法

2. リモート操作 (つづき)

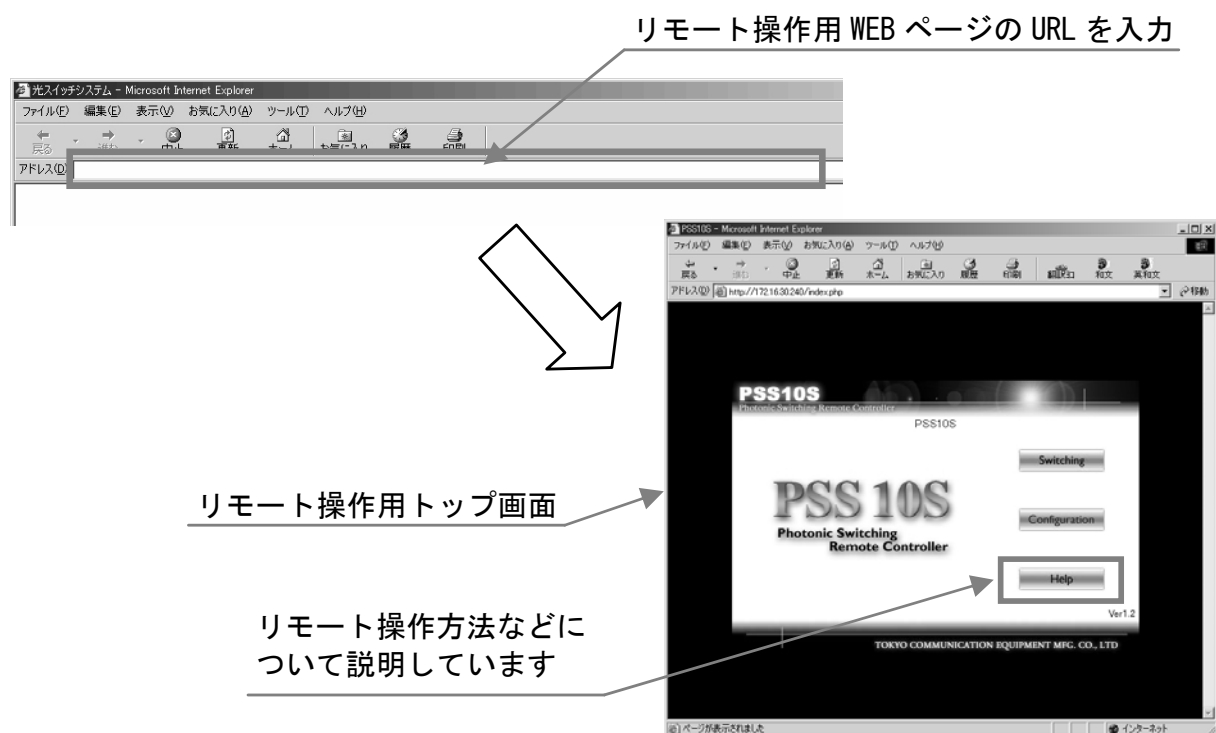

(3). WEB ブラウザにリモート操作 WEB ページの URL を入力して、WEB ページにアクセスします。URL は下記を参照してください。

これ以降の操作方法は WEB ページの HELP を参照してください。

◆ リモート操作 WEB ページ URL

「 [http://\(セッアップにて設定した IP アドレス\)/](http://(セッアップにて設定した IP アドレス)/) 」



以下の機能を備えた WEB ブラウザを使用してください。

- ・ JavaScript (TM) が動作
- ・ スタイルシート対応
- ・ フレーム表示可能

第3章 トラブルシューティング

この章では、本製品における一般的なトラブルの原因と
処置方法について説明しています。

■第3章 トラブルシューティング

症状	原因	処置
電源が入らない	ACコードが接続されていない	POWER スイッチが入っていないことを確認して、付属品の AC コードを本体とコンセントに接続してください。 →第1章. 使用する前に (6 ページ)
	ヒューズが切れている	POWER スイッチが入っていないことを確認し、AC コードをコンセントから抜いてから新しいヒューズと交換してください。
POWER ランプが点滅	約 1 秒間隔の点滅：セットアップ起動中 上記以外：通常起動中	約 30 秒後に起動が完了します 起動完了後 セットアップ：橙色点灯 通常起動：緑色点灯 →第2章. 使用方法 (10, 18 ページ)
POWER ランプが橙色で点灯	セットアップで稼動中	セットアップについては下記のページを参照してください。 →第2章. 使用方法 (10 ページ)
セットアップ用の URL にアクセスできない	LAN ケーブルが本製品もしくはパソコンに接続されていない	ご用意していただいた LAN ケーブル（ストレートタイプ）と付属品のクロス変換コネクタで、本製品とパソコンを接続してください。 →第2章. 使用方法 (9 ページ)
	ご用意していただいた LAN ケーブルの種類が違う	クロス変換コネクタには LAN ケーブル（ストレートタイプ）を接続してください。 →第2章. 使用方法 (9 ページ)
	電源が入っていない	本製品裏面の SETUP ボタンを押しながら POWER スイッチを入れてください。 →第2章. 使用方法 (10 ページ)
	セットアップ用 URL が間違っている	セットアップ URL を確認してください。 →第2章. 使用方法 (11 ページ)
	パソコンのネットワーク設定が間違っている	セットアップで使用するパソコンのネットワーク設定を確認してください。 →第2章. 使用方法 (9 ページ)

第4章 その他

この章では、本製品の仕様やアフターサービスについて説明しています。必ずお読みください。

1. 仕様	24
2. アフターサービス	
2-1. 故障修理	25
2-2. お問い合わせ	25

■第4章 その他

1. 仕様

項目	仕様
使用電源	AC100V±10V 50/60Hz
最大消費電力	200W
寸法	44（高さ）×430（幅）×260（奥行き）mm <small>（※1）</small>
質量	約3.2kg
使用温湿度範囲	0℃～50℃ 20%～85%（結露なきこと）
使用場所	室内に限る
外部接続端子	10Base-T/100Base-TX RJ-45 ×1 ポート
ヒューズ	AC100V 2A × 1個
付属品	取り付けねじ×4本，ゴム脚×4個，ACコード×1本 クロス変換コネクタ（LANケーブル用）×1本 CD-ROM ^{（※2）} ×1枚

※1 取付部等の突起物を除く

※2 接続情報エディタ（接続情報ファイルを生成するためのツール。接続情報ファイルについてはリモート操作用WEBページ（20ページ参照）のHELP参照。）

この装置は、情報処理装置等電波障害自主規制協議会（VCCI）の基準に基づくクラスA情報技術装置です。この装置を家庭環境で使用すると電波妨害を引き起こすことがあります。この場合には使用者が適切な対策を講ずるよう要求されることがあります。

■第4章 その他

2. アフターサービス

2-1. 故障修理

故障修理は本製品をメーカーへお送りいただき修理後ご返送することを原則と致します。その場合、保証規定以外のご使用による故障、または保証期間を過ぎた場合は有償とさせていただきます。

輸送の際は製造メーカー出荷時の梱包、または同等以上の状態でお送りください。輸送中の事故に関しては責任を負いかねます。ご了承ください。

2-2. お問い合わせ

本製品の取り扱い方法・操作方法について分からない時や、トラブルが起きた時は本書をご覧ください。本書をご覧になっても分からない場合や、トラブルが解決しない場合は、本書巻末の専用FAXシートに問い合わせ内容を記入の上、下記の弊社営業部へお送りください。また、お問い合わせは弊社ホームページからも受け付けておりますのでご利用ください。

■メーカーへ直接問い合わせ

・住所：〒108-0074 東京都港区高輪3-8-13

東京通信機工業株式会社 営業部

・TEL：03 (3447) 2421 ・FAX：03 (3447) 0426

・受付時間：月曜日～金曜日 9:00～12:00、13:00～17:00

(土・日・祝日・弊社休日を除く)

■ホームページから問い合わせ

・URL：<http://www.totsuki.co.jp>

-MEMO-

-MEMO-

-MEMO-

リモートコントローラ[PSS10S]

取扱説明書 (CM81-1006) Ver3.0

東京通信機工業株式会社

〒108-0074 東京都港区高輪3-8-13

TEL : 03 (3447) 2421

FAX : 03 (3447) 0426